



www.petlibro.com



PETLIBRO

Malli: PLAF005 ja PLAF006

KÄYTTÖOPAS

Granary Automatic - Lemmikieläinten ruokkija

PETLIBRO

Granary Automatic - Lemmikieläinten ruokkija

Malli: PLAF005 ja PLAF006

©Libro Corp. Kaikki oikeudet pidätetään.

Valmistaja: Shenzhen Libro Technology Co., Ltd.

Osoite: 12/F, Tower B, GALAXY WORLD, Yabao Road,

Longgang District, Shenzhen, China

Valmistettu Kiinassa

PLAF005&006_V1.1

CAN ICES-3 (B)/NMB-3(B)



Tämä laite on FCC sääntöjen kohdan 15 mukainen. Käyttö täyttää seuraavat kaksi ehtoa: (1) tämä laite ei saa aiheuttaa häiriöitä ja (2) tämän laitteen täytyy pystyä käsittelemään kaikki häiriöt, mukaan lukien häiriöt, jotka saattavat aiheuttaa laitteen ei-toivottua toimintaa.

Tämä käyttöohje koskee vain PETLIBRO Granary -automaattiruokinta-automaattia, jossa on yksi kulho. Lue ja tallenna käyttöohje.

SISÄLTÖ

TURVALLISUUSOHJEET	01
TAKUU	04
LAATIKON SISÄLTÖ	05
TUOTEKATSAUS	06
PAINIKKEET JA NÄYTÖN YLEISKATSAUS	08
KÄYTTÖ	10
PUHDISTUS JA HOITO	21
TEKNISET TIEDOT	26
VIANMÄÄRITYS	27

TURVALLISUUSOHJEET

! VAROITUS

- Hävitä kaikki pakkausmateriaalit asianmukaisesti. Jotkin tuotteet saatetaan pakata muovipusseihin. Nämä pussit voivat aiheuttaa tukehtumisen. Pidä ne poissa lasten ja lemmikkieläinten ulottuvilta.
- ÄLÄ anna pienten lasten leikkiä lemmikkieläinten syöttölaitteella, sen sisällä tai sen ympärillä.
- Loukkaantumisriskin vähentämiseksi pidä laitetta tarkasti silmällä, kun sitä käytetään lasten lähellä.
- ÄLÄ käytä syöttölaitetta lemmikkieläimille, jotka eivät ylety ruokalokeroon tai joilla on jokin fyysinen vamma.
- ÄLÄ missään vaiheessa upota pohjaosaa veteen, koska se voi vahingoittaa elektronia komponentteja, kuten ohjauspaneelia.
- ÄLÄ aseta mitään vieraita esineitä lemmikkieläinten syöttölaitteeseen.
- ÄLÄ käytä ulkona. Tarkista toiminta usein varmistaaksesi, että laite annostelee oikein.
- ÄLÄ käytä märkää ruokaa, purkkiruokaa tai kostutettua ruokaa.
- ÄLÄ pura laitetta muuten kuin tässä käyttöoppaassa annettujen ohjeiden mukaisesti.
- ÄLÄ käytä syöttölaitetta mihinkään muuhun kuin sen käyttötarkoitukseen.
- Käytä vain valmistajan suosittelemaa tai myymiä lisälaitteita. Muiden kuin valmistajan suosittelemien tai myymien lisälaitteiden käyttö voi aiheuttaa vaaratilanteen. Älä muuta lemmikkieläinten syöttölaitetta.
- ÄLÄ käytä mitään laitetta, jos laitteessa on toimintahäiriöitä tai se on vahingoittunut. Älä yritä korjata lemmikkieläinten syöttölaitetta itse. Ota välittömästi yhteyttä asiakaspalveluumme lisäohjeiden saamiseksi.
- Irrota pistoke pistorasiasta aina, kun laitetta ei käytetä ja ennen puhdistusta.

- Älä koskaan vedä sähköjohdosta irrottaaksesi pistokkeen pistorasiasta.
- Jos tämän laitteen pistoke kastuu, kytkte sähköt kyseiseen pistorasiaan. Älä yritä irrottaa pistoketta.
- Tutki syöttölaitte asennuksen jälkeen. Älä kytkte laitetta, jos virtajohdossa tai pistokkeessa on vettä.
- Kaatumisen välttämiseksi aseta virtajohto aina pois jalankulun tieltä.

VAROITUS

- Älä anna lemmikkieläinten pureskella tai niellä mitään osia. Jos olet huolissasi virtajohdosta, osta mistä tahansa rautakaupasta virtajohtoa suojaava johtokotelo (kovamuovinen suojus).
- Jos jatkojohto on tarpeen, on käytettävä yhtä oikean luokituksen omaavaa laitetta.
- ÄLÄ asenna tai säilytä lemmikkieläinten syöttölaitetta paikassa, jossa se on alttiina säälle tai alle 4 ° C lämpötiloille.
- Käytä virtalähteenä alkaliparistoja. ÄLÄ käytä ladattavia paristoja.
- Tarkista paristot säännöllisesti. Vaihda paristot aina uusiin, ennen kuin poistut pidemmäksi aikaa.
- ÄLÄ nosta lemmikkieläinten syöttölaitetta kannesta, ruokasäiliöstä tai ruokalokerosta. Nosta ja kannu sitä molemmilla käsillä ja jalustalla pitäen laite pystysuorassa asennossa.
- Soveltuu VAIN kuivaruualle, jonka raekoko on halkaisijaltaan 2-15 mm- 0,6inch Suuremmat palat voivat juuttua ruoan ulostuloaukkoon.
- Älä työnnä sormiasi ruoan ulostuloaukkoon äläkä anna sormiesi koskettaa roottoria.

- Lue ja huomioi kaikki lemmikkieläinten syöttölaitteessa ja pakkauksessa olevat tärkeät huomautukset.

Tämä laite on FCC sääntöjen kohdan 15 mukainen. Käyttö täyttää seuraavat kaksi ehtoa:

- (1) Tämä laite ei saa aiheuttaa haitallista häiriötä ja
- (2) Tämän laitteen tulee hyväksyä kaikki vastaanotetut häiriöt, mukaan lukien häiriöt, joka voivat aiheuttaa ei-toivottuja toimintoja.

Muutokset tai muunnelut tälle yksikölle, joita yhteensopivuudesta vastuussa oleva osapuoli ei ole nimenomaisesti hyväksynyt, voivat mitätöidä käyttäjän valtuuden käyttää laitetta.

HUOMAUTUS:

Laite on testattu ja sen on todettu olevan B-luokan digitaaliselle laitteelle asetettujen rajojen mukainen FCC-sääntöjen 15. kohdan mukaan. Nämä rajoitukset tarjoavat kohtuullisen suojan haitallisia häiriöitä vastaan kotiin asennetuille laitteille. Tämä laite luo, käyttää ja saattaa lähettää radiotaajuusenergiaa, ja jos laitetta ei asenneta ja käytetä ohjeiden mukaan, se saattaa aiheuttaa häiriöitä radioyhteyksiin. Ei kuitenkaan voida taata, ettei häiriöitä esiinny jossain tietyssä asennuksessa. Jos tämä laite aiheuttaa häiriöitä radio- tai televisio-vastaanottoon, mikä voidaan todeta kytkemällä laite pois päältä ja päälle, käyttäjä voi yrittää korjata häiriön yhdellä tai useammalla seuraavista toimenpiteistä:

- Käännä tai siirrä vastaanottimen antennia.
- Lisää laitteen ja vastaanottimen välimatkaa.
- Kytke laite eri virransyöttöön kuin vastaanotettava laite on kytketty.
- Pyydä neuvoja myyjältä tai kokeneelta radio- ja tv-asentajalta.

Tätä laitetta ja sen antennia ei saa sijoittaa samaan paikkaan tai käyttää yhdessä minkään muun antennin tai lähetimen kanssa.

Säteilyaltistusta koskeva lausunto

FCC:n RF-altistumisohjeiden noudattamiseksi tämä laite on asennettava ja sitä on käytettävä vähintään 20 cm etäisyydellä kehosta.

TAKUU

- 1 vuoden takuu
- Elinikäinen tuki

Tuotteen käyttöä ja takuun pidentämistä koskevia ohjeita saat ottamalla yhteyttä tuotemerkin huoltopalveluhenkilöstöön sähköpostitse: **support@petlibro.com**.

Jos sinulla on tilauksiin liittyviä kysymyksiä, ota yhteyttä myyjään ostoalustan välityksellä.

PAKKAUKSEN SISÄLTÖ

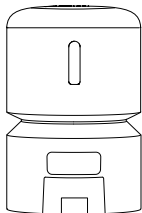

Automaattinen
lemmikkieläinten syöttölaite

X1



Ruokakuppi pidikkeellä

X1



Virta-adapteri

X1



Käyttöohjekpakkaus

X1



Kuivausainepussi

X1

TUOTTEEN YLEISKATSAUS

- 1: Kansi
- 2: Tiivistekaistale
- 3: Ruokasäiliö
- 4: Läpinäkyvä ikkuna
- 5: Säiliön pohja
- 6: Tukoksenestoilmaisin
- 7: Ohjauspaneeli
- 8: Näyttöpaneeli
- 9: Ruoan ulostuloaukko
- 10: Syöttölaitteen pohja
- 11: Ruostumattomasta teräksestä valmistettu kulho
- 12: Kulhon pidike

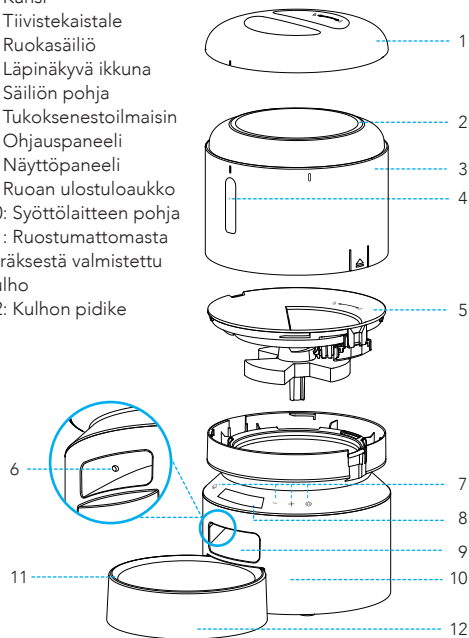

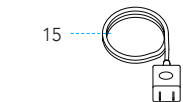
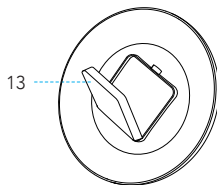
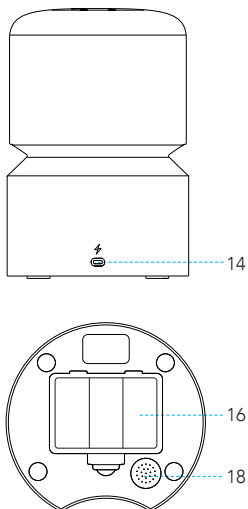

13: Kuivausainelaatikko
14: Virtaliitäntä
15: Verkkoalaite

16: Akkulokero
17: Osaston kansi
18: Kaiutin

PAINIKKEET JA NÄYTÖN YLEISKATSAUS

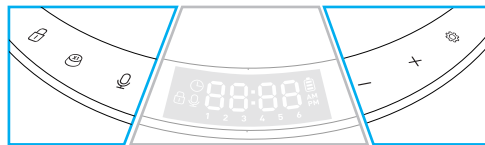

Avaa lukituspainike

Paina ja pidä painettuna 3 sekuntia, jotta voit avata muiden painikkeiden ja näytön lukituksen.



Manuaalinen syöttöpainike

Paina 1-5 kertaa annostellaksesi 1-5 annosta ruokaa.



Tallennuspainike

Paina kerran, jolloin kuuluu äänimerkki, nauhoita viesti (enintään 10 sekuntia) ja tallenna painamalla uudelleen, jolloin kuuluu kaksinkertainen äänimerkki.



Numeron vähennyspainike

(Lukitsematon tila) Paina vaihtaaksesi aterianumeron välillä.
(Asetustila) Paina vähentääksesi numeroa.



Numeron lisäyspainike

(Lukitsematon tila) Paina vaihtaaksesi aterianumeron välillä.
(Asetustila) Paina lisätäksesi numeroa.



Asetuspainike

(Asetustila) Vahvista ja siirry seuraavaan vaiheeseen painamalla. Palaa lukittuun käyttöliittymään painamalla ja pitämällä painettuna 3 sekunnin ajan.



Ajan asetuskuvake

Valmis nykyisen ajan asettamista varten.

Akun varaustason kuvake

Sytty, kun paristot on asennettu. Palaa punaisena ja vilkkuu, kun paristotaso on alhainen, paristot on vaihdettava.

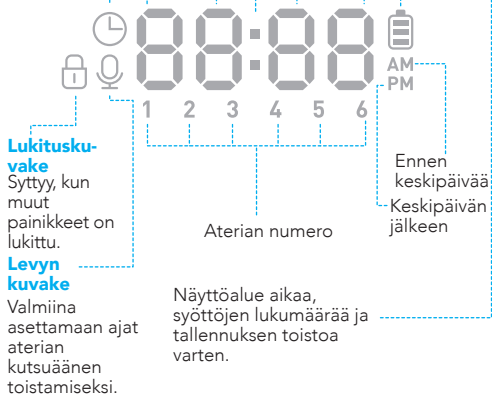

KÄYTTÖ

Kokoonpano ja valmistelu asetusta varten

1. Ota ruokasäiliön sisällä oleva ruokakuppi ulos. Irrota kansi kiertämällä sitä vastapäivään. Irrota ruokasäiliö vetämällä sitä ylöspäin kummallakin puolella olevia lovia pitkin.

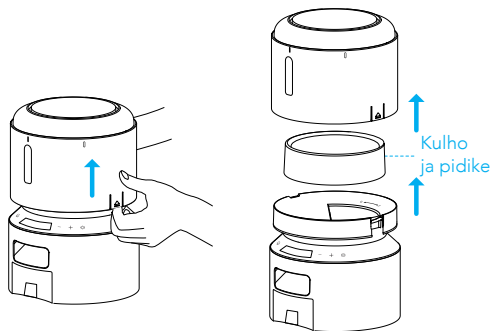
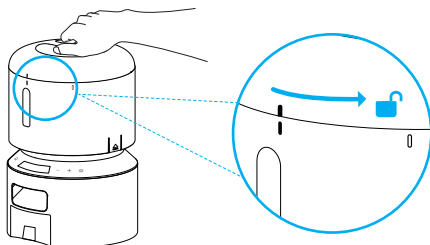

2. Aseta kuivausainepussi sisäkoteloon kannen alle.

Muistiinpanot:

- Kuivausainepussi on suositeltavaa vaihtaa 15 päivän välein homeen kasvun estämiseksi.
- Poista kuivausainepussi ennen kannen puhdistamista.

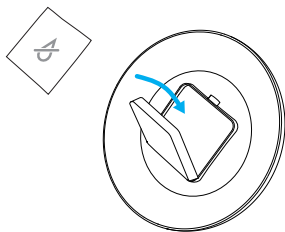

3. Asenna ruokasäiliö.

Kohdista ruokasäiliö säiliön pohjan molemmilla puolilla oleviin loviin.

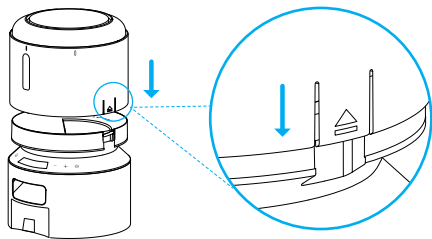

4. Lisää kuivaa lemmikkieläinten ruokaa ruokasäiliöön.

Jotta ruokaa ei annosteltaisi epätasaisesti, lisää lemmikkieläinten ruokaa riittävästi näkyvälle tasolle.
Suosittelu ruokakoko: 2-15mm/0,07-0,6 tuumaa halkaisijaltaan.

Älä käytä säilykkeitä, märkää tai kosteaa ruokaa.

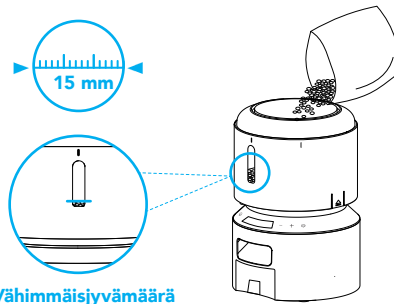

5. Laita kansi takaisin päälle.

Käännä kannta myötäpäivään oikeasta pyörivästä merkistä vasempaan pyörivään merkkiin, jotta se napsahtaa paikalleen.

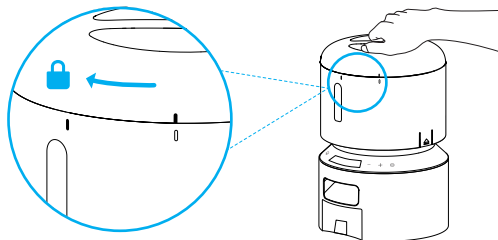

6. Asenna ruokakuppi
Kiinnitä kulho syöttölaitteen pohjan alapuolella oleviin loviin.

Huomautus:

Ennen syöttölaitteen siirtämistä paina kulhoa alaspäin irrottaaksesi sen syöttölaitteen pohjasta. Jos ruokakupissa on viljaa, käsittele sitä varovasti, jotta se ei roisku. Pidä kiinni alustasta, älämuista osista, kun nostat syöttölaitetta.

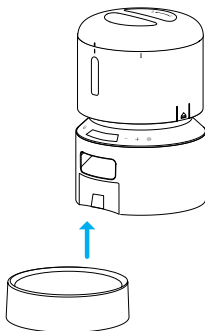

7. Yhdistä virta

- 1) Kytke 5 V:n verkkolaite pistorasiaan ja USB-kaapeli syöttölaitteen takana olevaan USB-.
- 2) LED-näyttö syttyy automaattisesti merkiksi siitä, että syöttölaitte on päällä.
- 3) Avaa syöttölaitteen pohjassa oleva paristolokero. Asenna kolme D-alkaliparistoa (ei sisälly toimitukseen) sähkökatkoksen varalta. Varmista, että paristojen positiivinen ja negatiivinen napa vastaavat lokerossa olevia merkintöjä.
- 4) Kun paristot on asennettu, paristokuvake syttyy näyttöön. Kun kuvake muuttuu punaiseksi ja vilkkuu, se tarkoittaa, että paristojen varastaso on alhainen ja paristot on vaihdettava.

Huomautus:

- Paristot eivät sisälly toimitukseen.
- Vältäaksesi äkillisen sähkökatkoksen ja lemmikkisi ruokinnan häiriöt, älä käytä paristoja ainoana virtalähteenä syöttölaitteelle, vaan paristoja voidaan käyttää vain osana varasuunnitelmaa.
- Paristojen vuotamisen välttämiseksi poista paristot, jos et käytä laitetta pitkään aikaan.

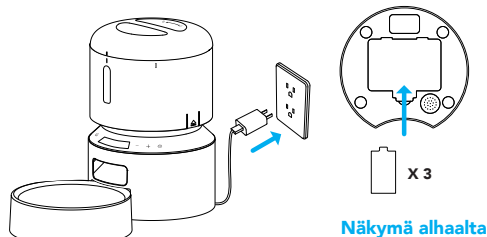



Ohjelman asetus

1. Nykyisen kellonajan asettaminen

Huomioi 12 tunnin AM/PM-muoto. Aika vaihtuu AM ja PM välillä automaattisesti asetusten mukaan.

12-tunnin aikakartta	
1:00	13:00
2:00	14:00
3:00	15:00
4:00	16:00
5:00	17:00
6:00	18:00
7:00	19:00
8:00	20:00
9:00	21:00
10:00	22:00
11:00	23:00
12:00	0:00



- 1) Pidä lukituksen avauspainiketta  painettuna 3 s ajan muiden painikkeiden ja näytön lukituksen avaamiseksi, näytössä vilkkuu Current Time Setting -kuvake , joka osoittaa, että laite siirtyy asetustilaan.



- 2) Paina asetusnäppäintä , tuntinumerot vilkkuvat.



- 3) Aseta nykyinen tunti lisäys-/ vähennyspainikkeella +/ - ja paina sitten asetusnäppäintä  tallentaaksesi ja siirtyäksesi minuuttiasetukseen.

- 4) Minuutin kymmennumerot vilkkuvat, paina lisäys-/ vähennyspainiketta +/ - asettaaksesi ensin kymmennumeron ja tallenna painamalla asetuspainiketta , aseta sitten yksittäinen numero ja tallenna painamalla asetuspainiketta . Nykyinen aika-asetus on valmis.

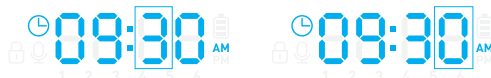

Huomautus: Ohjauspainikkeet ja näyttö lukittuvat automaattisesti 1 minuutin valmiustilan jälkeen.

2. Aseta aterioiden aika ja annos

Aseta ensimmäisen aterian aika



- 1) Kun nykyinen aika on asetettu, syöttölaite siirtyy syöttösuunnitelman asetustilaan. Kuvake "1" vilkkuu, mikä osoittaa, että se on valmis ensimmäisen aterian asetuksia varten.

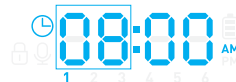

- 2) Aseta ensimmäisen aterian syöttöaika painamalla asetusnäppäintä . Tuntinumerot vilkkuvat.



3) Aseta tunti painamalla lisäys-/ vähennyspainiketta + / - . Tallenna ja siirry minuuttiasetuksiin painamalla Setting-painiketta .

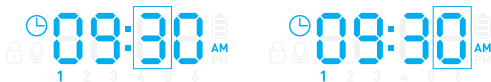

Minuutin kymmennumerot vilkkuvat, paina lisäys-/ vähennyspainiketta + / - asettaaksesi ensin kymmennumeron ja tallenna painamalla asetuspainiketta , aseta sitten yksittäinen numero ja tallenna painamalla asetuspainiketta .



Aseta ensimmäisen aterian annos

Kun ensimmäinen ateria-aika on asetettu ja tallennettu, syöttölaite siirtyy annosten asetustilaan. Näytölle tulee P-XX, joka tarkoittaa osuuksia.



1) Aseta annokset (Max 50) painamalla Increase/Decrease-painiketta + / - . Aseta ensin kymmennumero ja tallenna painamalla Setting-painiketta . Aseta sitten yksinnumero ja tallenna painamalla Setting-painiketta .





2) Toista tarvittaessa edellä mainitut vaiheet muiden aterioiden ajankohdan ja annosten asettamiseksi. Syöttölaite tukee enintään kuutta ajastettua ateriaa päivässä.



Huomautus: Neljän ensimmäisen aterian oletusruokinta-aika on 6:00 AM, 12:00 PM, 6:00 PM, 12:00 AM, ja viidennen ja kuudennen aterian aika on 1:00 AM; Oletusannos on 0. Voit muuttaa esiasetusta.

3. Tallenna ateriakutsu

- 1) Paina lukitsemattomassa tilassa Record (tallenna) -painiketta  kerran, jolloin kuuluu äänimerkki.
- 2) Puhu ja nauhoita viestisi (enimmäisnauhoitus-aika on 10 sekuntia). Lopeta tallennus painamalla Record (tallenna) -painiketta  uudelleen, jolloin kuuluu kaksi äänimerkkiä tallennuksen tallentumisen merkiksi.
- 3) Nauhoitus toistetaan automaattisesti kerran, jotta voit tarkistaa juuri nauhoittamasi äänen.

Huomautus:

- Ateriakutsun toiston oletusarvo on 2 kertaa, ja ateriakutsu toistuu, kun ruokinta-aika on päättynyt.
- Ateriakutsua ei toisteta manuaalisen ruokinnan aikana, vaan ainoastaan kunkin määritellyn aterian yhteydessä.

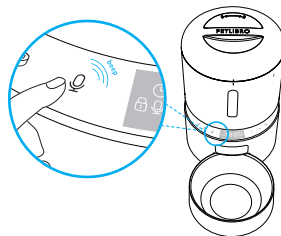

4. Aseta aterian kutsuaikojen toisto

Aterian kutsuaika voidaan asettaa välillä 0-5. Jos aika on nolla, ateriakutsu ei soi vastaavalla aterialla.

- 1) Paina lukitsemattomassa tilassa Record (tallenna) -painiketta ja pidä sitä painettuna 3 s ajan, jolloin tallennuskuvake on päällä ja ateriakuvake "1" vilkkuu jatkuvasti.
- 2) Paina Lisää/vähennä (Increase/Decrease) -painiketta + / - valitaksesi haluamasi aterian määrän ja paina sitten Asetus-painiketta  kerran tallentaaksesi.



- 3) Näyttöön ilmestyy F-XX, joka tarkoittaa toistoajoja. Aseta ateriakutsun toisto aika painamalla lisäys / vähennyspainiketta + / - ja tallenna sitten painamalla asetuspainiketta .



- 4) Toista yllä olevat vaiheet asettaaksesi ateriakutsun toistokertojen määrän muille aterioille.

Huomautus: Kun kaikki asetukset on tehty, palaa lukittuun käyttöliittymään painamalla Asetukset-painiketta ja pitämällä sitä painettuna 3 sekunnin ajan.

5. Lemmikin ruokkiminen manuaalisesti

Paina lukitsemattomassa tilassa manuaalisen syötön painiketta  kerran, jolloin syöttölaite annostelee yhden ruoka-annoksen. Voit painaa manuaalista syöttöpainiketta enintään 5 kertaa, jolloin syöttölaite annostelee 5 annosta ruokaa.

Huomautus: Tämä ei vaikuta normaaliin aikatauluun ja osuuteen.

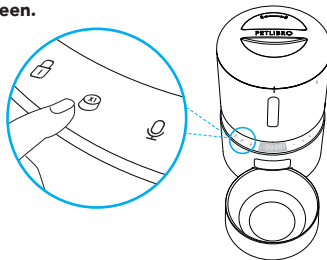

6. Tyhjennä kaikki asetukset

Pidä lisäys-/vähennyspainikkeita + / - painettuna samanaikaisesti 6 sekunnin ajan, kunnes koneesta kuuluu kolme äänimerkkiä ja kaikki näytön kuvakkeet syttyvät, mikä osoittaa, että nollaus on valmis.

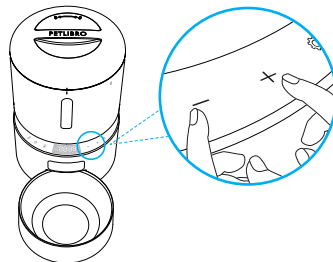

PUHDISTUS JA HOITO

Lemmikkieläinten terveyden vuoksi on suositeltavaa puhdistaa syöttölaite säännöllisesti.

Pestävät osat ovat seuraavat: kansi, ruokasäiliö, säiliön pohja, ruostumattomasta teräksestä valmistettu kulho ja kulhonpidike.

Puhdista muut osat kuivalla liinalla.

Puhdista säiliön kansi, ruokasäiliö ja säiliön pohja

Varmista ennen ruokasäiliön irrottamista, että ruokasäiliö on tyhjä, jotta ruokaa ei valuisi kaikkialle.

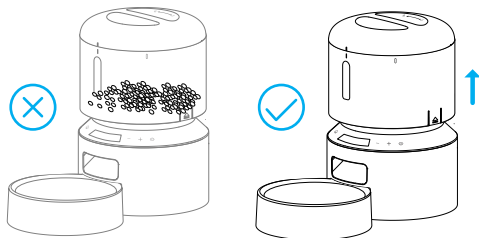

1. Katkaise virta ennen puhdistusta.

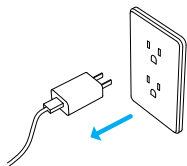

2. Irrota kansi kiertämällä sitä vastapäivään ja ota kuivausainepussi ulos kannen alla olevasta sisäkotelosta.

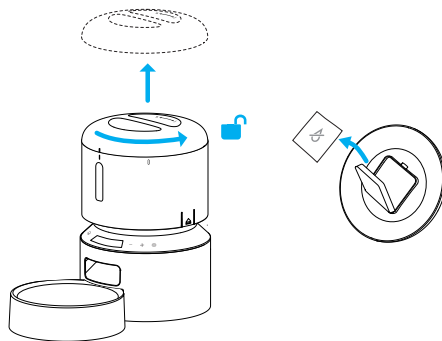

3. Irrota säiliö vetämällä lovia pitkin ylöspäin.

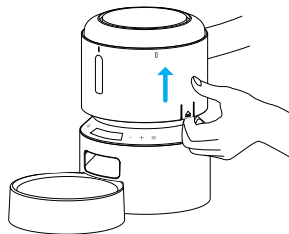

4. Irrota säiliön pohja kiertämällä sitä vastapäivään.

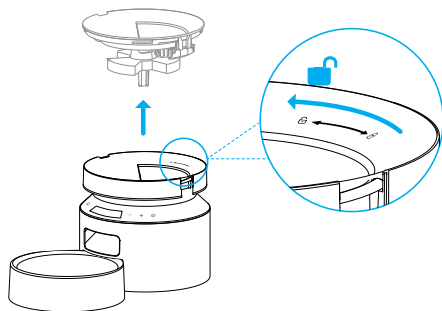

5. Huuhtele kansi, säiliö ja säiliön pohja huolellisesti ja kuivaa ne ilmakeivaksi.

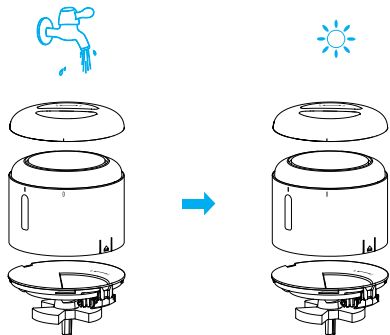

6. Kiinnitä ne takaisin koneeseen. Käännä säiliön pohjaa myötäpäivään, kunnes se napsahtaa paikalleen.

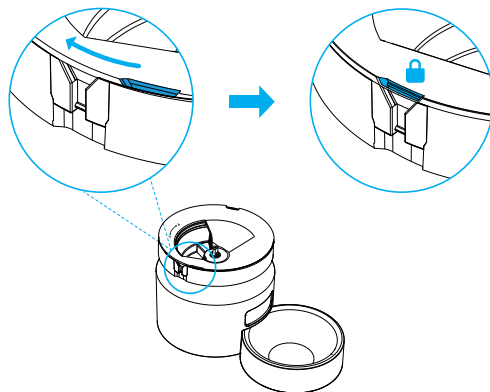

7. Asenna sitten säiliö ja kansi.

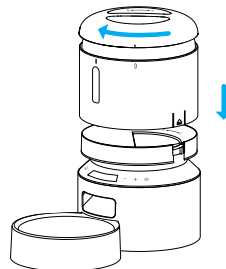

Puhdista ruokakuppi

1. Paina ruoka-astiaa pidikkeellä niiden poistamiseksi.

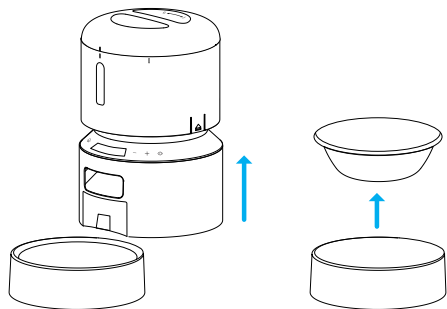

2. Huuhtele ja kuivaa ne huolellisesti ilmakeiviksi ennen kuin asennat ne takaisin koneeseen.

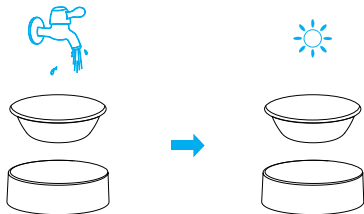

TEKNISET TIEDOT

Malli	PLAF005
Kapasiteetti	3 litraa
Näyttö	LED-näyttö
Virta	DC 5 V -verkkolaite; 3 x D-alkaliparisto (ei sisälly)
Virta-adapteri	AC100-240V -tulo, DC 5V -lähtö
Käyttölämpötila	0°C - 55°C / 32°F - 131°F
Mitat	28 x 19 x 19 cm / 11x 7,5 x 7,5 tuumaa
Nettopaino	1,5 kg / 3,3 lbs

Malli	PLAF006
Kapasiteetti	5 litraa
Näyttö	LED-näyttö
Virta	DC 5 V -verkkolaite; 3 x D-alkaliparisto (ei sisälly)
Virta-adapteri	AC100-240V -tulo, DC 5V -lähtö
Käyttölämpötila	0°C - 55°C / 32°F - 131°F
Mitat	34x19 x19 cm
Nettopaino	1,64kg / 3,6lbs

VIANMÄÄRITYS

Vastausten näihin kysymyksiin pitäisi auttaa sinua ratkaisemaan useimmat lemmikkieläinten syöttölaitteeseen liittyvät ongelmat. Jos näin ei ole, ota yhteyttä asiakaspalvelukeskukseemme osoitteessa support@petlibro.com.

Ongelma	Ratkaisu
"E1" näkyy näytössä ja vilkkuu.	1) Poista tukokset ruoan ulostuloaukosta. 2) Tukkeutumisen estoilmaisin tulee puhdistaa.
Painan painikkeita, mutta ne eivät toimi.	Siirry asetustilaan pitämällä lukituksen avauspainiketta painettuna 3 sekunnin ajan.
Unohdan ateria-asetukset.	1) Asetettujen aterioiden numero näkyy lukitussa käyttöliittymässä. (Ei näy, jos sitä ei ole asetettu) 2) Valitse lukitsemattomassa tilassa haluamasi ateriainumero painamalla Lisää/vähennä -painiketta ja tarkista asetukset painamalla sitten asetuspainiketta.
Ruoka ei tule ulos.	1) Varmista, että säiliössä oleva ruoka on kuivaa ja että ruoan koko on halkaisijaltaan 2-15 mm / 0,07-0,6 tuumaa. 2) Irrota ruokasäiliö ja säiliön pohja ja tarkista, onko sisällä oleva kouru tukossa. 3) Tarkista, onko ruoan ulostulon tukkeutumisenestoilmaisin likainen tai tukossa. 4) Tarkista, onko akun varaustaso alhainen, onko virtalähde kytketty ja onko virta katkennut, kun virtalähde on kytketty ja akkuja ei ole asennettu.

Ongelma	Ratkaisu
LED-näyttö on pois päältä.	1) Avaa näytön lukitus pitämällä lukituksen avauspainiketta painettuna 3 sekunnin ajan. 2) Tarkista, onko virtalähde kytketty. 3) Ota yhteyttä tukitiimiin osoitteessa support@petlibro.com , jos näyttö ei vielääkään valaistu laitteen ollessa asianmukaisesti kytketty verkkovirtaan.
En voi poistaa ruokasäiliötä.	Irrota ruokasäiliö vetämällä sitä ylöspäin kummallakin puolella olevia lovia pitkin.
Kunakin annoksen ruokamäärä ei ole sama.	Ensimmäiset annokset voivat vaihdella, mutta se ei tarkoita, että tuote olisi viallinen. Noin 6 ruokinnan jälkeen annoskoon tulisi olla lähes tasainen.